

CLAMP CEILING

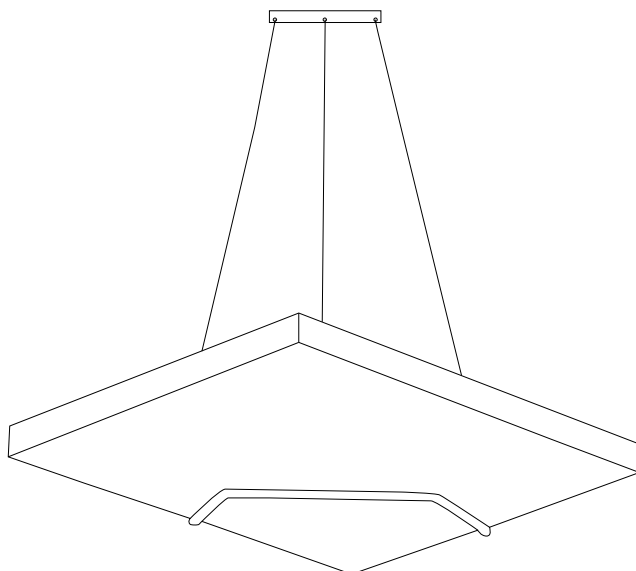

HÖHE	59,5 CM
BREITE	59,5 CM
TIEFE	4,5 CM
GESAMTTIEFE	6,5 CM
GEWICHT	3,6 KG

HÖHE	79,5 CM
BREITE	79,5 CM
TIEFE	4,5 CM
GESAMTTIEFE	6,5 CM
GEWICHT	6,6 KG

MATERIAL

Ecophon Inside / Glaswolle

Wählbarer Stoff

Metallbügel für Dach in wählbarer RAL-Farbe 1 st

Seil 3 st 80 cm / 150 cm

Einstellbare Kabelverriegelung mit Haken 3st

Deckenhalterung in wählbarer RAL-Farbe 1st

AKUSTISCHE EIGENSCHAFTEN

Frequenz in Hz

63	125	250	500	1000	2000	4000	Aw
0,02	0,17	0,62	1,16	1,16	1,09	1,01	0,95

Absorptionsklasse A

Getestet nach ISO 354 und ISO 11654

BRANDTEST

Clamp wird getestet von RISE nach SS-EN ISO 11925-2

MATERIALAUSWAHL

Alle Metallteile sind in jeder RAL-Farbe erhältlich.

Die Stoffe, die wir für unsere Schalldämpfer verwenden, werden sorgfältig ausgewählt und von allen Herstellern nach aktuellen Standards getestet. Für andere Stoffe fordern Sie ein Angebot an.

PG0

Camira	Cara
Camira	Carlow
Camira	Era 170
Davis	Sawana
Gabriel	Event Screen
Gabriel	Hush

PG1

Gabriel	Soul
Gabriel	Soul Solange
Gabriel	Twist
Gabriel	Twist Melange
Gabriel	Xpress (2,0)
Kvadrat	Remix Screen

MONTAGE

Metallbügel 1 st

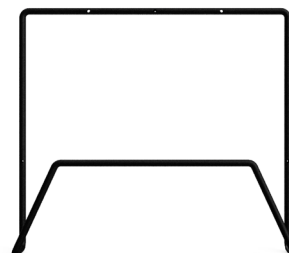

Seil 3 st 80 cm / 150 cm

Einstellbare Kabelverriegelung mit Haken 3 st

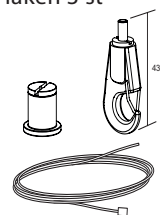

Deckenmontage 1 st

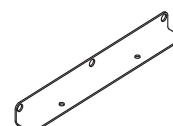

CLAMP FLOOR

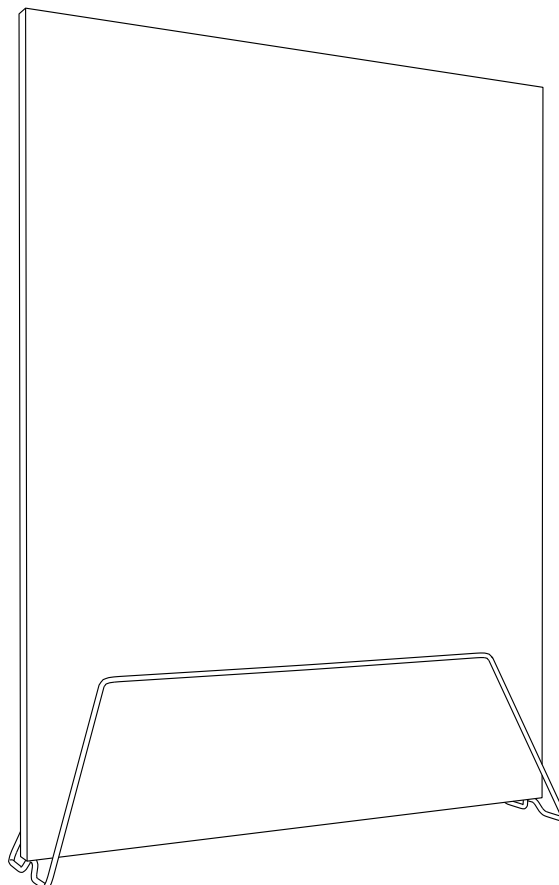

HÖHE	170 CM
BREITE	120 CM
TIEFE	4,8 CM
GESAMTTIEFE	45 CM
GEWICHT	7,4 KG
RAHMENGEWICHT	4,6 KG

MATERIAL

Ecophon Inside / Glaswolle

Wählbarer Stoff

Metallständer in wählbarer RAL-Farbe

AKUSTISCHE EIGENSCHAFTEN

Frequenz in Hz

63	125	250	500	1000	2000	4000	N10
0,07	0,63	1,43	2,61	2,87	2,46	2,19	4,5

Absorptionsklasse A

Getestet nach ISO 354 und SS 25269

BRANDTEST

Clamp wird getestet von SS-EN ISO 11925-2

MATERIALAUSWAHL

Alle Metallteile sind in jeder RAL-Farbe erhältlich.

Die Stoffe, die wir für unsere Schalldämpfer verwenden, werden sorgfältig ausgewählt und von allen Herstellern nach aktuellen Standards getestet. Für andere Stoffe fordern Sie ein Angebot an.

PG0

Camira	Cara
Camira	Carlow
Camira	Era 170
Davis	Sawana
Gabriel	Event Screen
Gabriel	Hush

PG1

Gabriel	Soul
Gabriel	Soul Solange
Gabriel	Twist
Gabriel	Twist Melange
Gabriel	Xpress (2,0)
Kvadrat	Remix Screen



CLAMP WALL SQUARE / ROUND

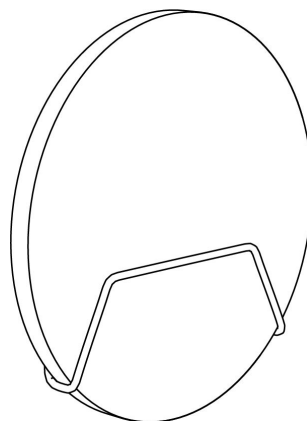
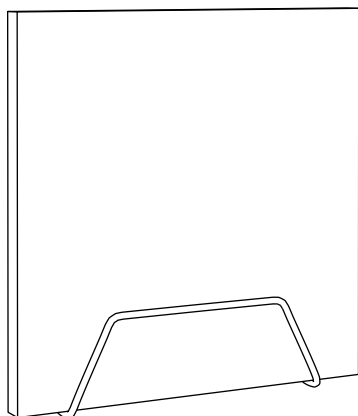

HÖHE 59,5/79,5 CM
BREITE 59,5/79,5 CM
TIEFE 4 CM
GESAMTTIEFE 6 CM
GESAMTGEWICHT 2,6/5,2 KG

DURCHMESSER ø60/80 CM
TIEFE 4 CM
GESAMTTIEFE 6 CM
GESAMTGEWICHT 2,8/3,6 KG

MATERIAL

Ecophon Inside / Glaswolle

Wählbarer Stoff

Metallbügel für die Wand in wählbarer RAL-Farbe 1 st

MONTAGE

Durch vier Befestigungslöcher an der Wand montiert

AKUSTISCHE EIGENSCHAFTEN

Frequenz in Hz

63	125	250	500	1000	2000	4000	Aw
0,02	0,17	0,62	1,16	1,16	1,09	1,01	0,95

Absorptionsklasse A

Getestet nach ISO 354 und ISO 11654

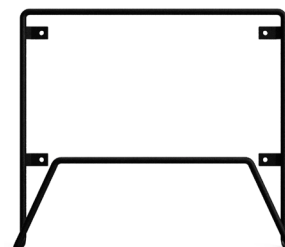

BRANDTEST

Clamp wird getestet von RISE nach SS-EN ISO 11925-2

MATERIALAUSWAHL

Alle Metallteile sind in jeder RAL-Farbe erhältlich.

Die Stoffe, die wir für unsere Schalldämpfer verwenden, werden sorgfältig ausgewählt und von allen Herstellern nach aktuellen Standards getestet. Für andere Stoffe fordern Sie ein Angebot an.

PG0

Camira Cara
Camira Carlow
Camira Era 170
Davis Sawana
Gabriel Event Screen
Gabriel Hush

PG1

Gabriel Soul
Gabriel Soul Solange
Gabriel Twist
Gabriel Twist Melange
Gabriel Xpress (2,0)
Kvadrat Remix Screen



CLAMP - WHITEBOARD

Maße cm

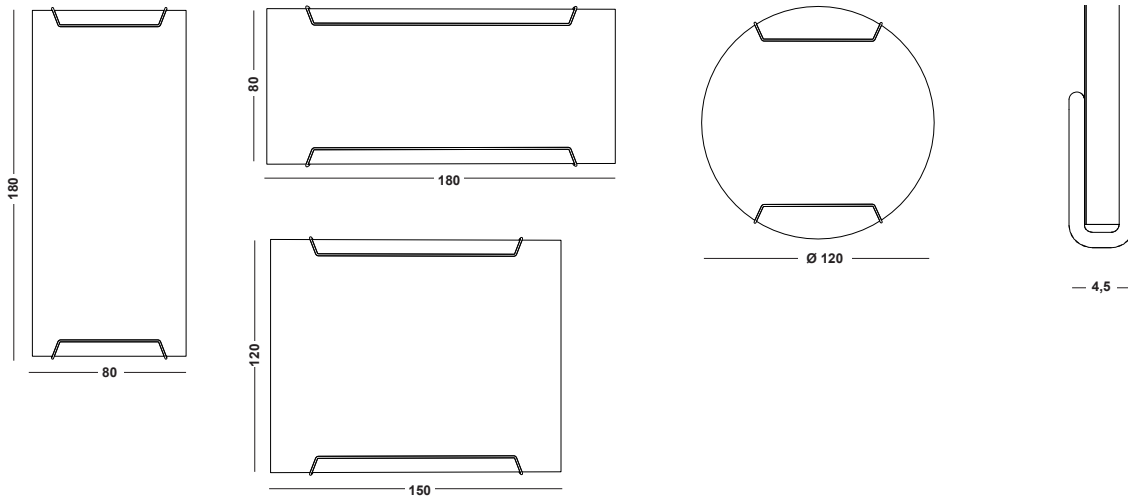

MATERIAL

Glaslaminat - magnetisch

Rückenteil aus MDF

Metallteile 3mm

Alle Metallteile sind in jeder RAL-Farbe erhältlich.

FARBEN - GLASLAMINAT

Hochglanz



Unser Glaslaminat ist in allen RAL-Farben erhältlich, fordern Sie ein Angebot an.

