

CLAMP CEILING

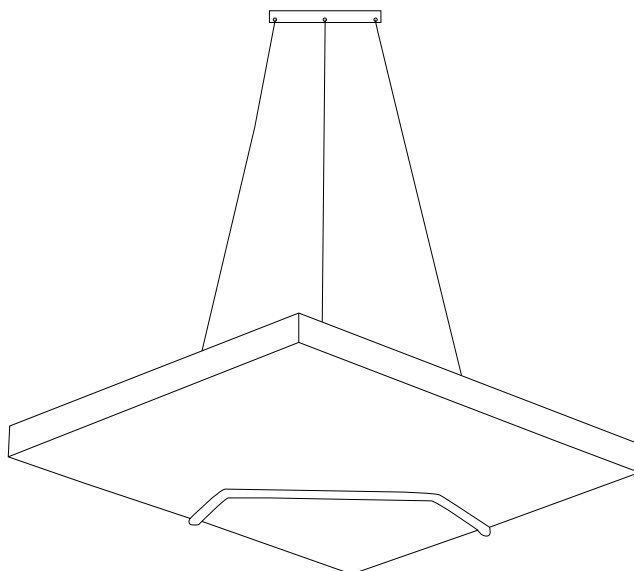

HÖJD 59,5 CM
BREDD 59,5 CM
DJUP 4,5 CM
TOTALDJUP 6,5 CM
VIKT 3,6 KG

HÖJD 79,5 CM
BREDD 79,5 CM
DJUP 4,5 CM
TOTALDJUP 6,5 CM
VIKT 6,6 KG

MATERIAL

Ecophon Inside / Glasull - mer än 70 procent återvunnet glas
Valbart tyg
Metallkonsol för tak i valbar RAL-kulör 1st
Vajer 3 st 80 cm / 150 cm
Ställbara vajerlås med krok 3st
Takfäste i valbar RAL-kulör 1st

AKUSTISKA EGENSKAPER

Frekvens i Hz

63	125	250	500	1000	2000	4000	Aw
0,02	0,17	0,62	1,16	1,16	1,09	1,01	0,95

Absorptionsklass A

Testad enl ISO 354 och ISO 11654

BRANDTEST

Clamp är testad av RISE enligt SS-EN ISO 11925-2

MATERIALVAL

Alla metalldelar finns i valfri RAL-kulör samt svart och vit finish.
Nedanstående tyger som vi använder till våra ljudabsorbenter är noga utvalda och testade enligt gällande standard av alla tillverkarna. För andra tyger begär offert.

PG0

Camira Cara
Camira Carlow
Camira Era 170
Davis Sawana
Gabriel Event Screen
Gabriel Hush

PG1

Gabriel Soul
Gabriel Soul Solange
Gabriel Twist
Gabriel Twist Melange
Gabriel Xpress (2,0)
Kvadrat Remix Screen

MONTERING

Metallkonsol 1 st

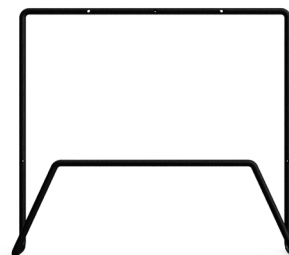

Vajer 3 st 80 cm / 150 cm
Ställbara vajerlås med krok 3 st

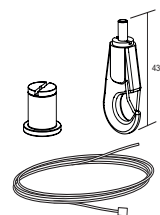

Takfäste 1 st

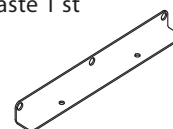

MÖBELFAKTA



CLAMP FLOOR

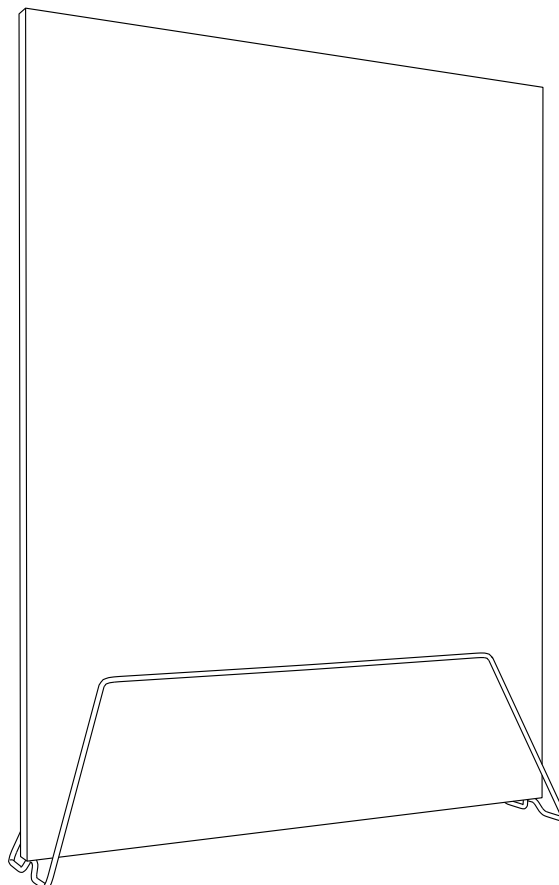

HÖJD	170 CM
BREDD	120 CM
DJUP	4,8 CM
TOTALDJUP	45 CM
VIKT	7,4 KG
VIKT STATIV	4,6 KG

MATERIAL

Ecophon Inside / Glasull - mer än 70 procent återvunnet returglas
Valbart tyg
Metallstativ i valbar RAL-kulör

AKUSTISKA EGENSKAPER

Frekvens i Hz

63	125	250	500	1000	2000	4000	N10
0,07	0,63	1,43	2,61	2,87	2,46	2,19	4,5

Absorptionsklass A

Testad enl ISO 354 och SS 25269

BRANDTEST

Clamp är testad av RISE enligt SS-EN ISO 11925-2

MATERIALVAL

Alla metalldelar finns i valfri RAL-kulör samt svart och vit finish.
Nedanstående tyger som vi använder till våra ljudabsorbenter är noga utvalda och testade enligt gällande standard av alla tillverkarna. För andra tyger begär offert.

PG0

Camira	Cara
Camira	Carlow
Camira	Era 170
Davis	Sawana
Gabriel	Event Screen
Gabriel	Hush

PG1

Gabriel	Soul
Gabriel	Soul Solange
Gabriel	Twist
Gabriel	Twist Melange
Gabriel	Xpress (2,0)
Kvadrat	Remix Screen



CLAMP WALL SQUARE / ROUND

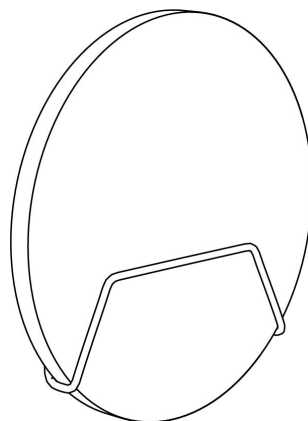
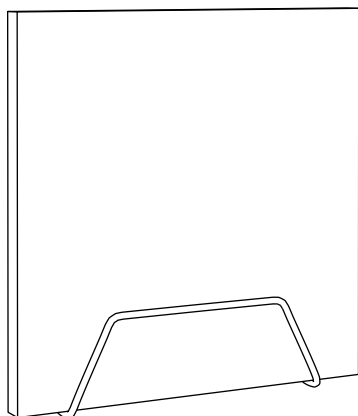

HÖJD 59,5/79,5 CM
BREDD 59,5/79,5 CM
DJUP 4 CM
TOTALDJUP 6 CM
TOTALVIKT 2,6/5,2 KG

DIAMETER ø60/80 CM
DJUP 4 CM
TOTALDJUP 6 CM
TOTALVIKT 2,8/3,6 KG

MATERIAL

Ecophon Inside / Glasull - mer än 70 procent återvunnet returglas
Valbart tyg
Metallkonsol för vägg i valbar RAL-kulör

MONTERING

Applieras på vägg i de
fyra fästhålén

AKUSTISKA EGENSKAPER

Frekvens i Hz

63	125	250	500	1000	2000	4000	Aw
0,02	0,17	0,62	1,16	1,16	1,09	1,01	0,95

Absorptionsklass A

Testad enl ISO 354 och ISO 11654

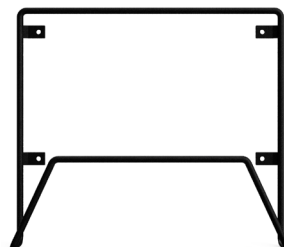

BRANDTEST

Clamp är testad av RISE enligt SS-EN ISO 11925-2

MATERIALVAL

Alla metalldelar finns i valfri RAL-kulör samt svart och vit finish.

Nedanstående tyger som vi använder till våra ljudabsorbenter är noga utvalda och testade enligt gällande standard av alla tillverkarna. För andra tyger begär offert.

PG0

Camira Cara
Camira Carlow
Camira Era 170
Davis Sawana
Gabriel Event Screen
Gabriel Hush

PG1

Gabriel Soul
Gabriel Soul Solange
Gabriel Twist
Gabriel Twist Melange
Gabriel Xpress (2,0)
Kvadrat Remix Screen



CLAMP - WHITEBOARD

Mått cm

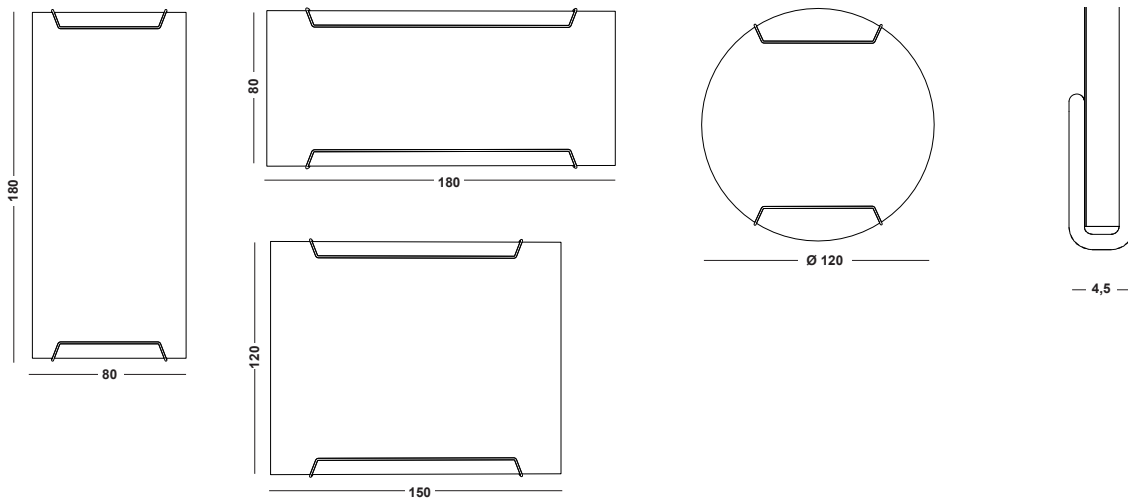

MATERIAL

Glaslaminat - magnetiskt

Bakstycke i MDF-board

Metalldelar 3mm gods

Alla metalldelar finns i valfri RAL-kulör samt svart och vit finish.

FÄRGER - GLASLAMINAT

Högblankt

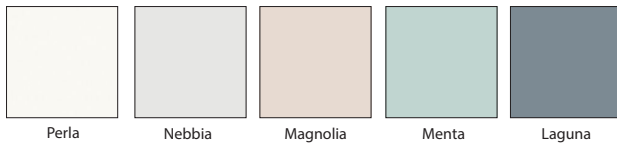

Vårt glaslaminat går även att få i valfri RAL-kulör mot offert.

